

1 VENTILATIONSAGGREGAT

Luftbehandlingsaggregat

VEX330H1

VEX330H1

Ett av marknadens mest kompakta ventilationsaggregat med motströmsvärmexlare. Konstruktionen är optimerad i förhållande till temperaturverkningsgrad, luftflöde och energiförbrukning.



VIKTIGASTE PRODUKTEGENSKAPER

- En variant, välj vänster/höger på plats
- EXstream fläkthjul ger låg ljudnivå
- EC-motorer

FÖRESKRIFTER OCH ÖVERENSSTÄMMELSE

Eurovent-certifiering N° : 16.01.020

Produktbeskrivning

Ett av marknadens mest kompakta ventilationsaggregat med motströmsvärmexlare. Konstruktionen är optimerad i förhållande till temperaturverkningsgrad, luftflöde och energiförbrukning. Trots den kompakta storleken ligger fokus fortfarande på att service ska kunna utföras så enkelt som möjligt.

Tillbehör

Beskrivning	References
Socket till VEX330H	MSV330H
CO2-romkänslig analog 0-10 V	RCO2
CO2 kanalkänslare analog 0-10 V	KCO2
Luftkvalitetssensor - exkl. MIO	RLQ
V330OD	V330OD
MIO2-MODUL	MIO2-MODUL
Sifon uppvärmning elektrisk värmekabel, 2 meter	SIPHONHE02
Sifon vattenlås, övertryck	SIPHONOP
SIPHONUP	SIPHONUP
FLF315-Ø315, flexförening	FLF315
Brandtermostat	BT40-70
HW-Ø315 Liten	HW315SU0UC
HW-Ø315 Medium	HW315MU0UC
HW-Ø315 Stor	HW315LU0UC
HE31504BUE	HE31504BUE
Luftmängdskontroll för VEX330H	AFC330H
CW-Ø315 (Höger, VP1, isolerad)	CW31504R1IC
HYRK, rumfuktighetsregulator	HYRK
CW-Ø315 (isolat)	CW31504U0UC
CW-Ø315 (Höger, isolerad)	CW31504R0IC
HE31508BUE	HE31508BUE

Förbrukningsvaror

Beskrivning	References
Panelfilter för VEX330H - ePM1 55%	FP330HF7
Panelfilter till VEX330H - ePM1 80%	FP330HF9
Panelfilter för VEX330H - Grov 85%	FP330HM5

Luftbehandlingsaggregat

VEX330H1**VEX330H1****Specifikationer**

Reglering	Steglös via motorstyrning (MC)
Styrsignal med automatik	Modbus
Styrsignal med annan automatik	0-10 V DC
Mediatemperatur (luft)	-40°C+40°C
Omgivningstemperaturområde	-30°C+50°C

Fläktdata

Max. total verkningsgrad (%)	60,1
Krav på effektivitetsgrad	62N (2015)
ECO Effektivitetsgrad i optimal driftspunkt	78,7N
Överbelastningsskydd	Inbyggt

Mått och vikt

Ø anslutning (mm)	315
Vikt (kg)	153
Vikt för intransport	143 kg (utan en avtagbar panel)

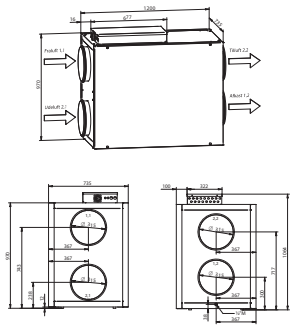
**Luftflödesdata**

Minimiflöde	70
Maxflöde ErP (m³/h)	830
Maxflöde (m³/h)	900
Minsta flöde (l/s)	15
Maxflöde (l/s)	250
Maxflöde ErP (l/s)	230

Elektriska data

Spänning (V)	1x230
Frekvens (Hz)	50
Maximal batterielektrisk kraft 1 (kW)	4
Max effekt elbatteri 2 (kW)	7,8
Maximal fasström (A)	3,1
Anläggningens maximala elektriska effekt (kW)	0,6
Effektförbrukning (kW)	0,17

Regeldata

Höjjets mekaniska styrka	D2
Täthet ved undertryck på -400 Pa	L1
Täthet vid övertryck på +700 Pa	L1
Filter-bypass-läckage	F9
Termisk transmission	T2
Termisk köldbryggefaktor	TB3

Luftbehandlingsaggregat

VEX330H1

VEX330H1

Installation



MEKANISK PRESTANDA: Enligt ds/en 1886 och certifierad av Eurovent
 Enligt ds/en 1886 och certifierad av Eurovent:
 > Styrka på aggregathölje: D1 (M)
 > Täthet vid undertryck på -400 Pa: L1 (M)
 > Täthet vid övertryck på +700 Pa: L1 (M)
 > Filter bypass läckage: F9 vid under- och övertryck
 > Termisk transmission: T2 (M)
 > Termisk köldbryggefaktor: TB3



Skåpen är gjorda av Aluzink AZ185 klass C4 enligt EN/ISO12944-2 och isolerade med 50 mm mineralull. Detta resulterar i en låg ljudnivå till omgivningarna/ uppställningsrummet.

Panelkonstruktionen minimerar bildandet av köldbryggor i aggregatet.



Motorsektionerna är monterade i vibrationsdämpare, vilket betyder mindre buller och vibrationer i kanalerna, samt att det inte är nödvändigt att montera flexibla anslutningar mellan aggregatet och kanalsystemet.

Motorena är av typ EC med mycket hög verkningsgrad som uppfyller kraven från EcoDesign-direktivet.



VEX330H är utrustad med ett optimerat centrifugalhjul med bakåtböjda skovlar. Hjulets utformning ger hög prestanda med låg energiförbrukning.

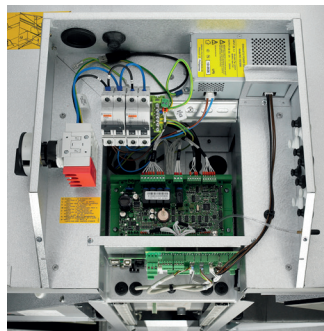

Den lättillgängliga anslutningsboxen med inbyggd strömbrytare och automatsäkringar säkerställer enkel åtkomst för anslutning och justering.

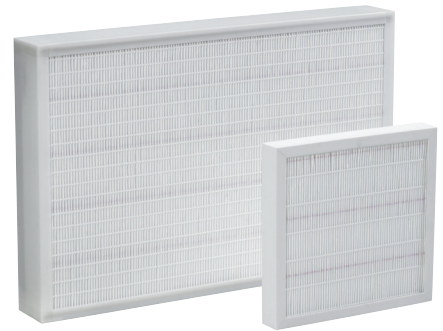

Panelfilterna är lätta att byta ut och kan beställas som filterklass Coarse 85% (M5) eller ePM1 55% (F7) enligt EN779.

Filterstorlek: 340 x 630 x 96 mm.

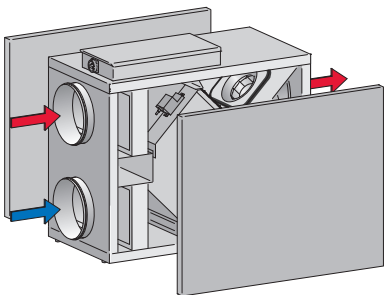

På VEX330H-modellerna kan båda sidopanelerna tas bort (en i taget). Det betyder att samma aggregat kan fungera som både LEFT och RIGHT version.

Aggregatet kan också beställas som utomhusmodell. Aggregatet har då ett tak monterat som skydd mot väder och vind.

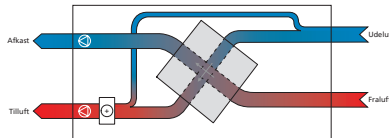

VEX330H är konstruerat med bypass-avfrostning. Det vill säga, att utomhusluften i större eller mindre grad leds förbi värmväxlaren och direkt till eftervärmaren vid risk för frostbildning. Detta ställer högre krav på prestanda hos eftervärmaren. I gengäld undviks en kostnadsdrivande förvärmare. Ritningen nedan visar ett exempel på en avfrostningssituation där 20 % av utomhusluften leds genom bypass-spjället.

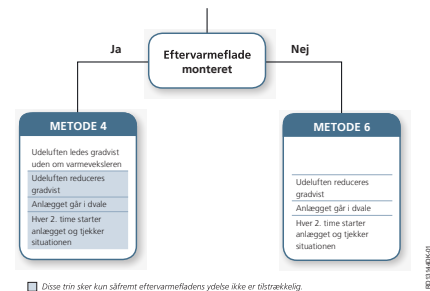

Temperaturstyrd frostsäkring är standard i automationssystemet. Det är en billig och i vissa situationer en tillräcklig frostsäkring.

Temperaturgivaren sitter inne i värmväxlaren och startar avfrostningsförloppet när en viss temperatur har nåtts. Denna temperatur är fabriksinställd till 0 °C, men kan ändras i automationssystemet.

Temperaturstyrd frostsäkring startar avfrostning oavsett om det finns is i växlaren eller ej.

Luftbehandlingsaggregat

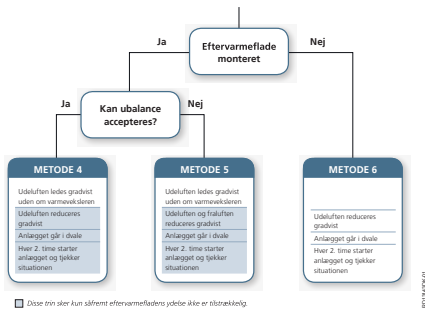
VEX330H1
VEX330H1

Automatiken kender til den aktuelle luftmængde og dermed även tryckfallet genom växlaren. Om det bildas is i värmeväxlaren kommer tryckfallet över växlaren att öka, och när det överstiger ett givet värde träder avfrostningen i kraft.

Fördelen med tryckstyrd frostsäkring är att avfrostning endast sker när det verkligen finns is, oavsett om det är frostväder eller inte.

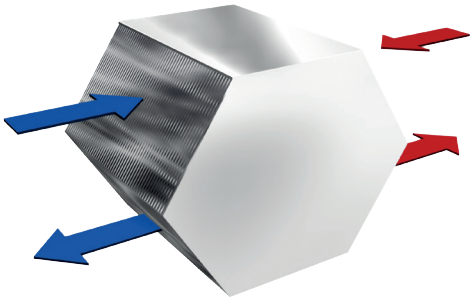

I VEX330 finns det en motströmsväxlare av aluminium. Den är konstruerad på ett sådant sätt att förhållandet mellan värmeåtervinning och tryckförlust är optimalt fördelat.

Det vill säga att man uppnår en mycket hög temperaturverkningsgrad samtidigt som låg energiförbrukning.

- Verkningsgrad utan kondensation: 80 - 85 %
- Verkningsgrad med kondensation: upp till 94 %
- Värmeöverföringsyta: 30,3 m²
- Vikt: 1 st. à 14,5 kg



Kombinationen av moderna EC-motorer och ett optimerat centrifugalhjul uppnås en mycket låg energiförbrukning och en större kapacitet samtidigt.

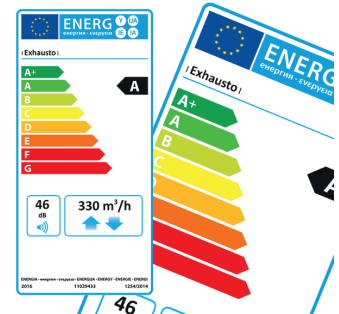

Via vårt beräkningsprogram är det möjligt att erhålla en energietikett som anger energiklassen för aggregatet vid de definierade driftförhållandena.

Kapacitetsdiagram

